

Referencie

Výrobný a logistický centrálny sklad:

UNIVENTA, s.r.o. Vyšný Kubín
Vyšný Kubín 2
026 01 Dolný Kubín
Tel. +421 43 586 51 33
technik@univenta.sk
sklad@univenta.sk

Regionálne zastúpenie a sklady:

UNIVENTA BB, s.r.o.

Laskomerská 2
974 01 Banská Bystrica
Mobil +421 918 826 280
info@univentabb.sk

UNIVENTA Nitra, s.r.o.

Adyho 26
951 01 Nitr.Hrnčiarovce
Mobil +421 905 936 882
info@univentanr.sk

UNIVENTA Prešov, s.r.o.

Bardejovská 15
080 06 Lubotice
Mobil +421 905 931 020
info@univentapo.sk

UNIVENTA Trenčín, s.r.o.

M.R. Štefánika 6570/19
911 01 Trenčín
Mobil +421 907 988 818
info@univentatn.sk

UNIVENTA Slovakia

UNIVENTA Czech republic

UNIVENTA Hungary

UNIVENTA Austria

UNIVENTA Germany

UNIVENTA France

UNIVENTA Switzerland

UNIVENTA Ukraine

UNIVENTA Poland

UNIVENTA Australia

UNIVENTA Bratislava, s.r.o.

Elektrárenská 1
831 04 Bratislava
Mobil +421 908 907 282
sklad@univentaba.sk
technik@univentaba.sk

UNIVENTA Piešťany, s.r.o.

Vajanského 58
921 01 Piešťany
Mobil +421 915 118 233
info@univentapn.sk

UNIVENTA Tatry, s.r.o.

Kostolné námestie 42
060 01 Kežmarok
Mobil +421 905 275 277
info@univentatatry.sk

UNIVENTA ZA, s.r.o.

Na stanicu 853
010 09 Žilina - Bytčica
Mobil +421 904 081 215
info@univentazilina.sk

UNIVENTA Žilina s.r.o.

Šoltésovej 11
010 01 Žilina
Mobil +421 911 304 305
info@univentaza.sk

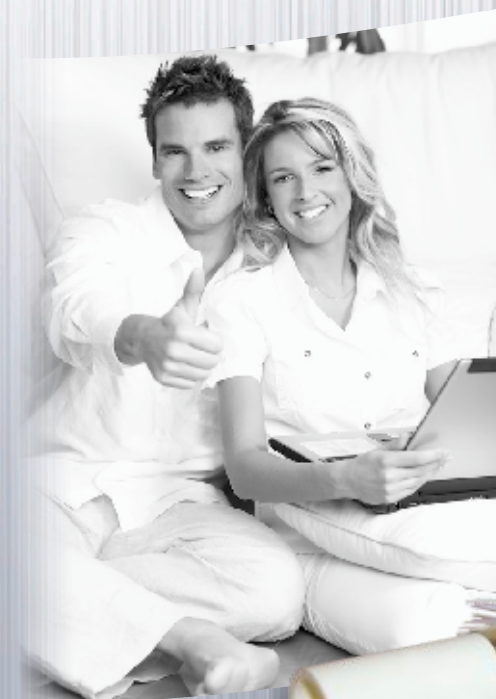
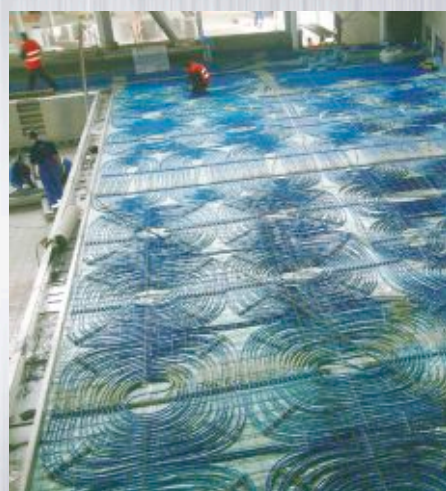

"Tým, ktorí darujú teplo patri celý svet"
Pascal

-vývoj -výroba -export-import -veľkoobchod

UNIVENTA
NOVÁ DIMENZIA TEPELNEJ POHODY

...ja som sa rozhodla pre firmu UNIVENTA, ponúkajú polybutylén a s ním najvyššie garancie na trhu.



UNIVENTA - 20 rokov vývoja, výroby a skúseností.

Kvalita, spoľahlivosť, najvyššia záruka a technicky dokonalé riešenia kdekoľvek v Európe.

www.univenta.eu

Ponúkame

- Vlastnú produkciu
- Najvyššie garancie na trhu
- Návrh projektu tepelnej pohody zdarma
- Riešenie zníženia energetickej náročnosti
- Teplotnícké posúdenie
- Zabezpečenie montáže

Výhody podlahového vykurovania

- Vytvorenie príjemného a zdravého prostredia
- Úspora až do 30% nákladov vykurovania
- Nepatrné vírenie prachu
- Ideálny teplotný profil
- Optimálna relatívna vlhkosť prostredia
- Optické rozšírenie priestoru a čisté línie interiéru
- Možnosť zmeny klasických zariadení na výrobu tepla za alternatívne zdroje energie (tepelné čerpadlo, slnečné kolektory, geotermálne teplo)
- Umožnenie slobodnej voľby nášlapnej krytiny
- Vysoká životnosť a bezúdržbová prevádzka
- Možnosť regulácie jednotlivých priestorov

Rozdeľovač UNIVENTA-ULTIMATE
Systém zachytávania oxidu železa

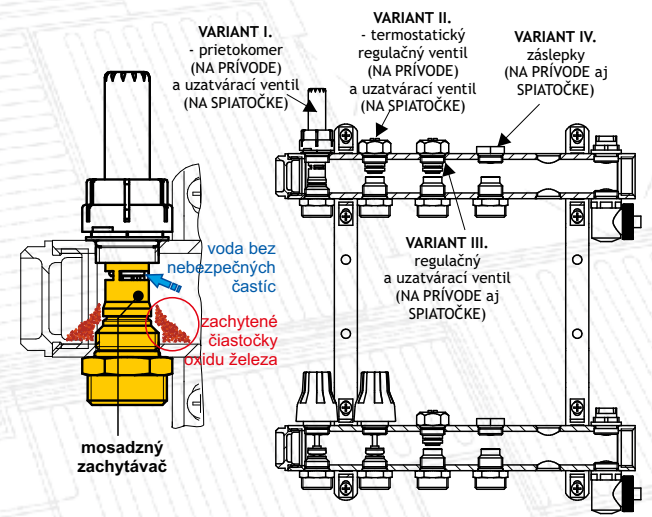

Po viac ako 10 rokoch prevádzky podlahového vykurovania: Polybutylénová rúrka NOXY® Ø 17x2,5 mm pre podlahové vykurovanie v kombinácii s rozdeľovačom UNIVENTA-ULTIMATE

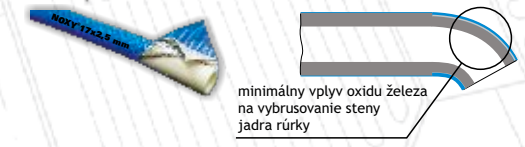

Bežný rozdeľovač

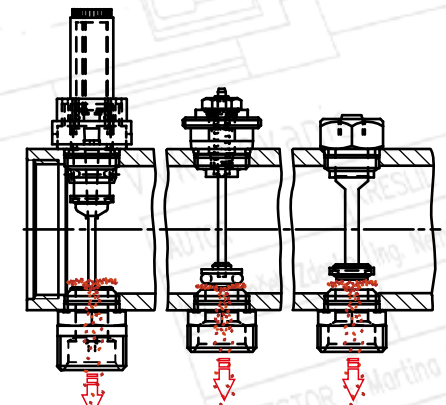

Po viac ako 10 rokoch prevádzky podlahového vykurovania: Bežná plastová rúrka pre podlahové vykurovanie v kombinácii s bežným rozdeľovačom.



Polybutylén - NOXY 17 x 2,5 mm

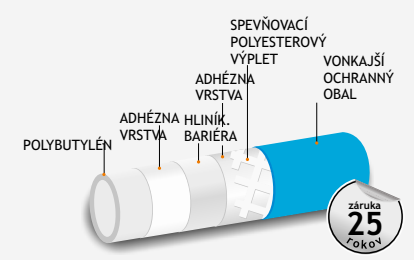

Polybutylén - RADIANOXY 16 x 2,2 mm

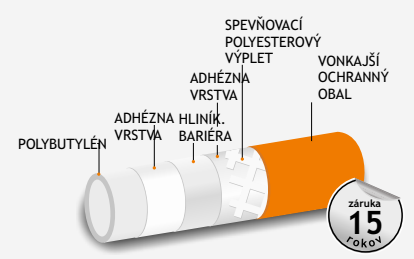

Polyetylén - PE-RT 17 x 2,0 mm

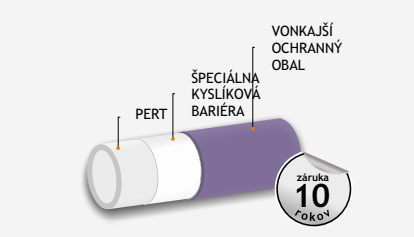

Polyetylén - PE-RT 16 x 2,0 mm



Polyetylén - PEX-AL-PEX 16 x 2,0 mm plastohliník

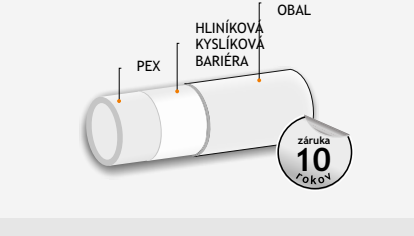

Komponenty pre podlahové vykurovanie

- 1 Rúrka pre podlahové vykurovanie
- 2a Upínacia lišta pre fixovanie rúrok na podlahu (l=3m)
- b Upínacia lišta pre fixovanie rúrok na podlahu (l=1m) určená pre nižšiu stavebnú výšku podlahy
- 3 Upínacie spony pre upevnenie lišt, rúrok a kari sietí
- 4 Systémová izolačná doska s fóliou 1,2 x 0,6 m
- 5 PE fólia štandardná alebo zosilnená
- 6 Chránička pre ochranu rúrky pri prechode dilatáciami
- 7 Polyetylénový dilatčný pás
- 8 Skrinky pre rozdeľovače (rôzne varianty)
- 9 Rozdeľovač pre podlahové vykurovanie
 - varianta I - na prívoде s prietokomermi
 - varianta II - na prívoде s nastaviteľnými ventilmi
 - varianta III - na prívoде a späťočke len s nastaviteľnými uzatváracími ventilmi
 - varianta IV - len so záslepkami
- 10 Guľový uzáver so skrutkovaním (priamy/rohový)
- 11 Pripájacie skrutkovanie
- 12 Rozširovacia sada pre jeden vykurovací okruh
- 13 Niklovaný mechanický spoj rohový
- 14 Mosadzný mechanický spoj priamy
- 15 Sada UNI-BOX - obsahuje termostatický ventil RTL s možnosťou regulovania vykurovacej vody, odvzdušňovací ventil, (možnosť objednať variant s hlavnicou)
- 16 Zmiešavacia zostava k rozdeľovačom
- 17 Termopohon k rozdeľovaču
- 18 Duálny priestorový termostat
- 19 Plastifikátor - prísada zlepšujúca pevnosť betónu

